



**Cielos tensados con
multinivel y perforados**

APPLY – es la tecnología que permite crear obras de arte en la decoración de los cielos.

El estilo APPLY – es una combinación de la tela perforada y la tela entera, colocadas juntas o en distintos niveles. Las telas se juntan.

APPLY en traducción de inglés es “aplicar”, “colocar”. Así nació el nombre de este estilo. Muchos han reconocido que es una revolución, un avance en el mundo de la decoración. Nadie había imaginado los techos tensados con los cortes ni se había atrevido a convertirlos en arte.



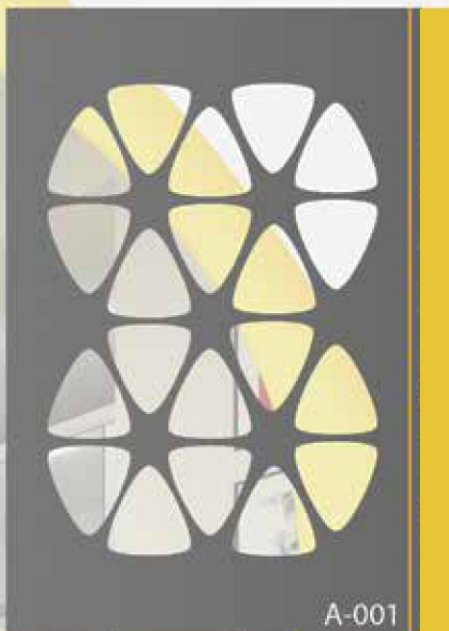

A-001



A-002



A-003



A-004



A-005

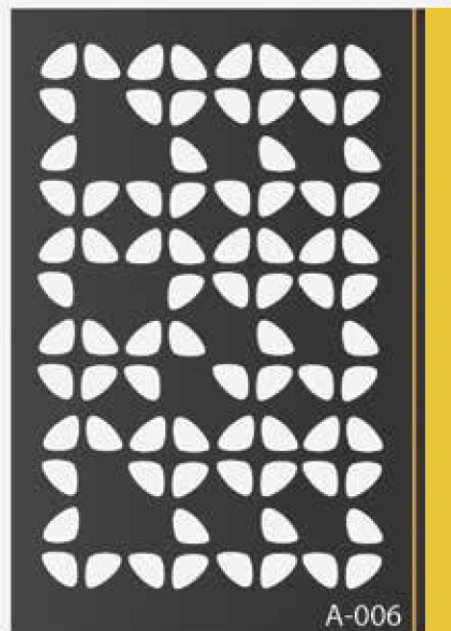

A-006

Se compone de dos telas con iluminación trasera: el nivel superior es una película transparente intacta y la parte inferior es una tela lisa de color chocolate con cortes artísticos. Combina con los interiores modernos y clásicos

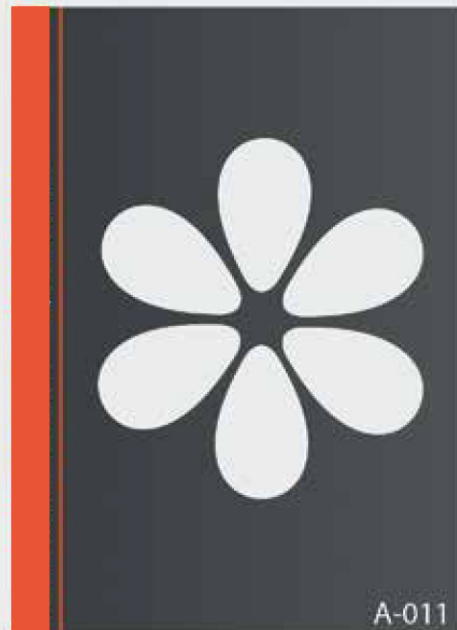

La tela superior de fondo es una película negra brillante. En la capa inferior - el techo blanco brillante, se hicieron cortes de cualquier forma en orden caótico. Ideal para habitaciones de visitas, de niños decoradas con estilos hi-tech, vanguardia y pop art.



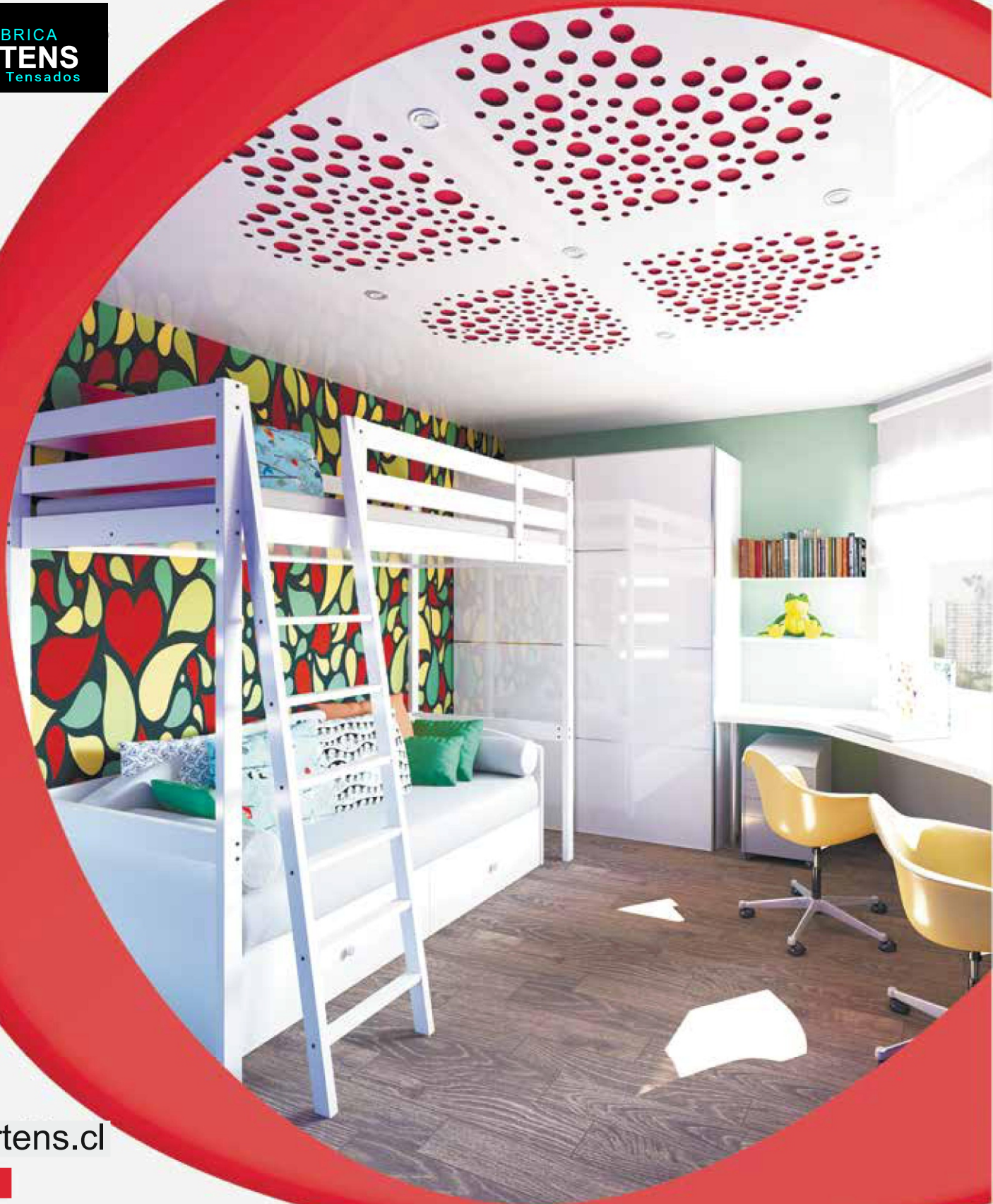

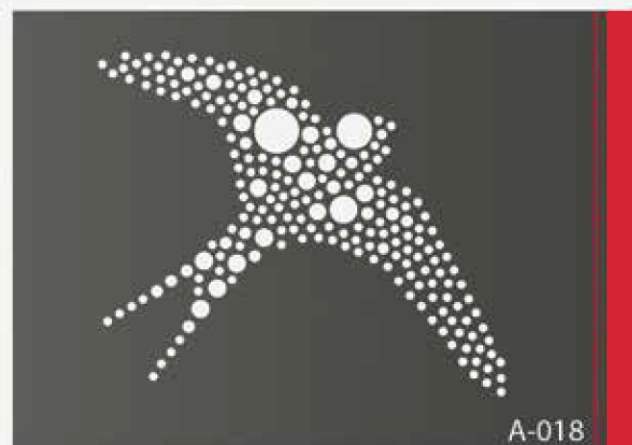
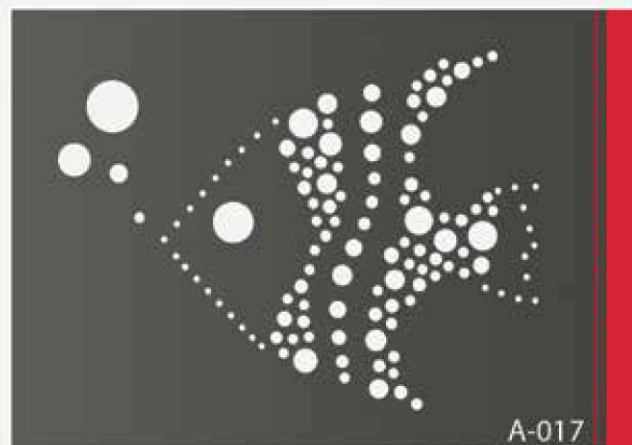
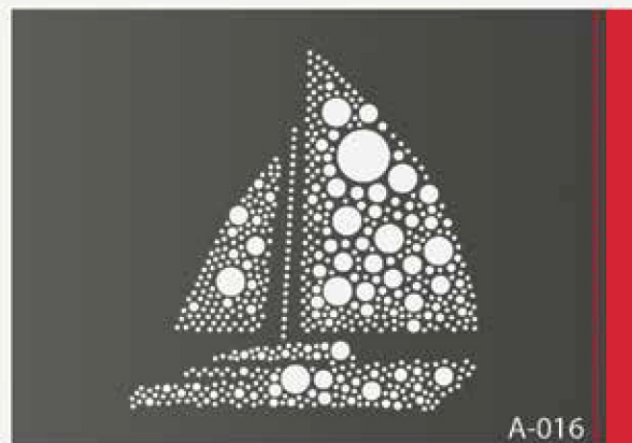

Es una combinación de dos telas con cortes decorativos en la tela inferior. Estas composiciones están diseñadas específicamente para las habitaciones infantiles.

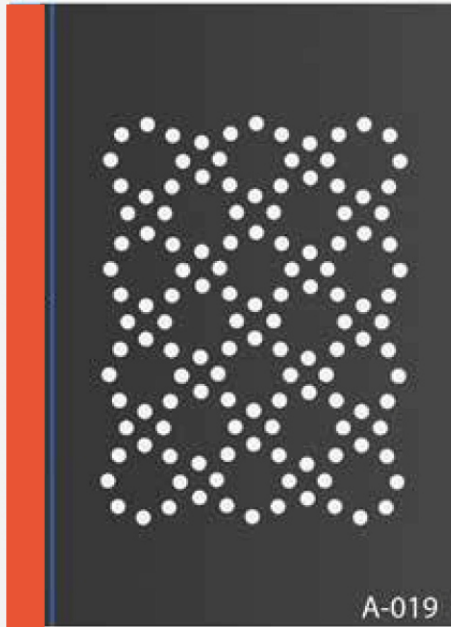

A-019

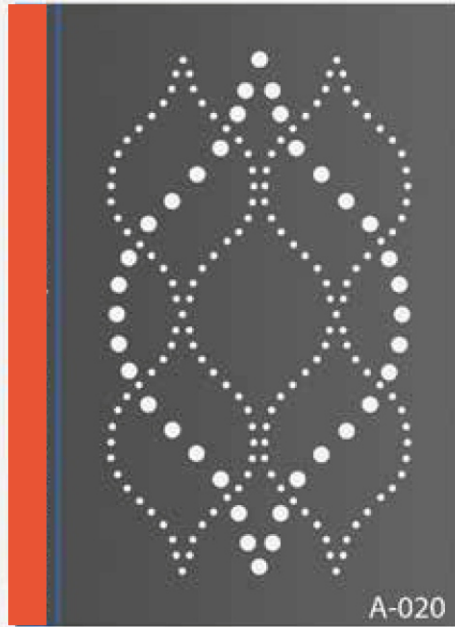

A-020



A-021

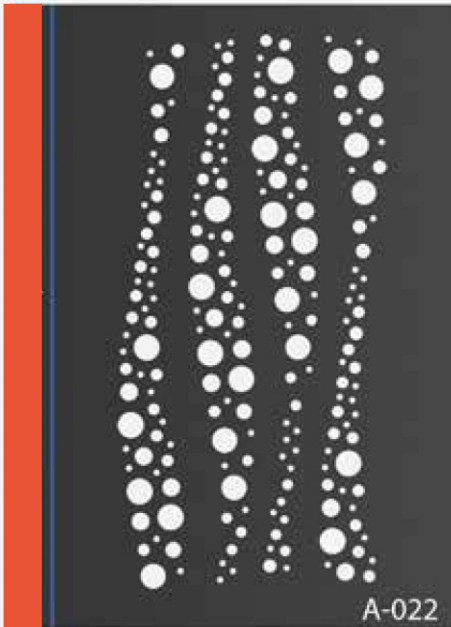

A-022



A-023

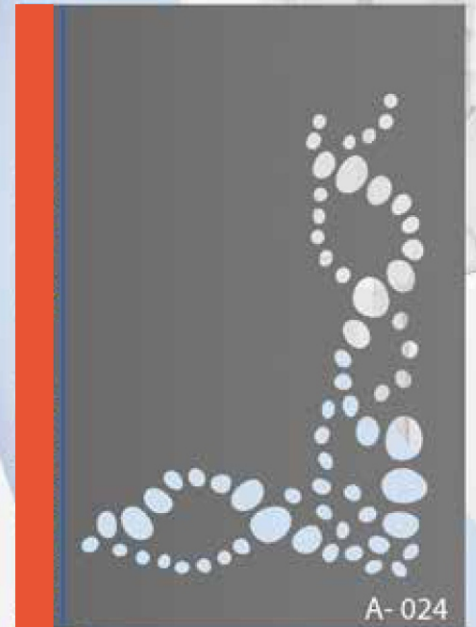

A-024

La tela de color superior sirve de fondo. En la tela inferior se han realizado cortes de forma redonda que se ven a la luz.







A-025

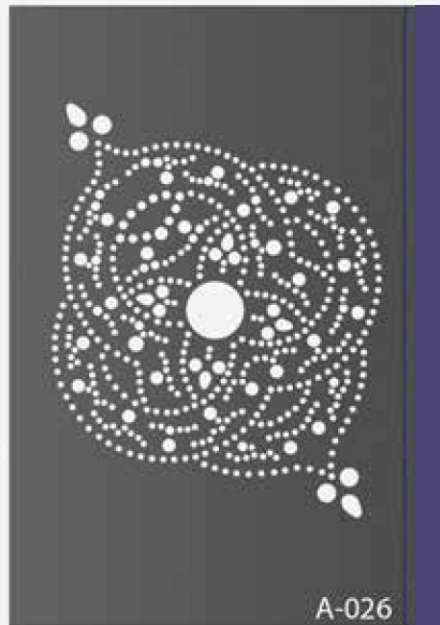

A-026

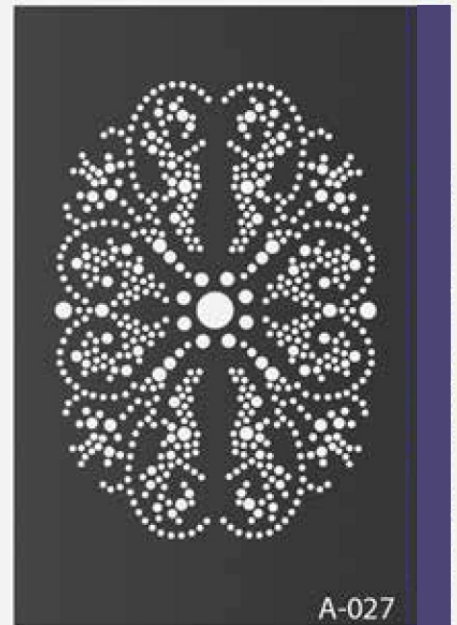

A-027

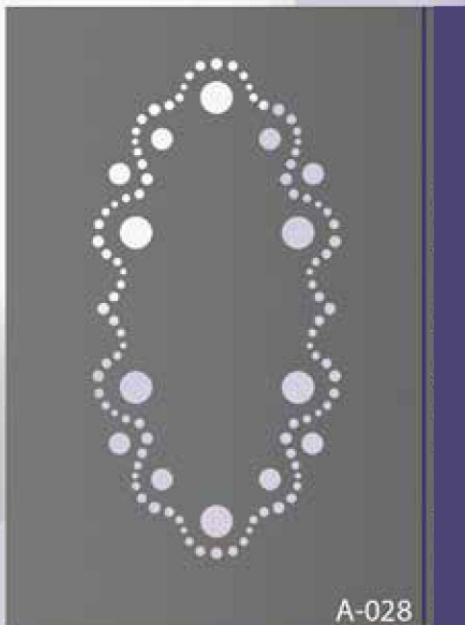

A-028

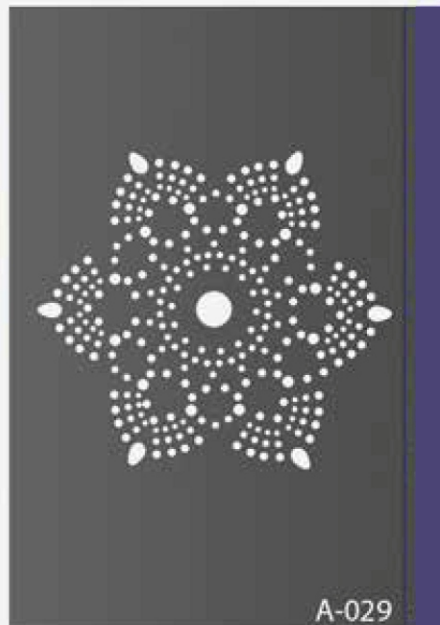

A-029

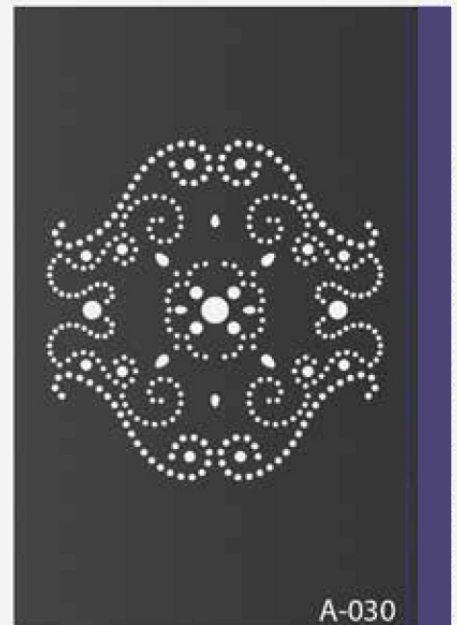

A-030

Mezcla de un techo de dos niveles con el estilo Apply. Este diseño es ideal para las distintas instalaciones en las que la lámpara de techo central es la iluminación principal. El fondo está enmarcado justo encima de la imagen y los cortes están hechos en la tela principal.

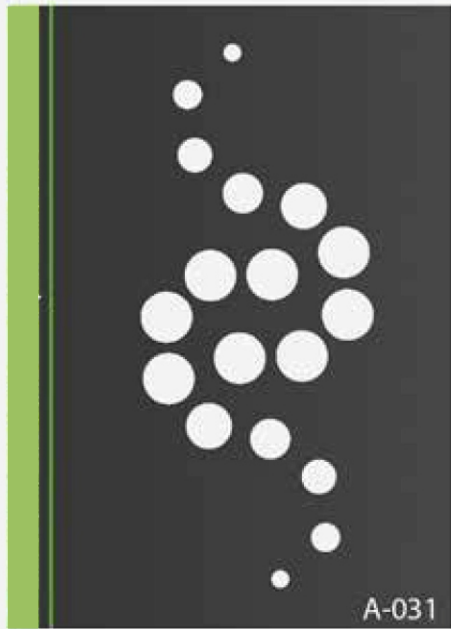

A-031

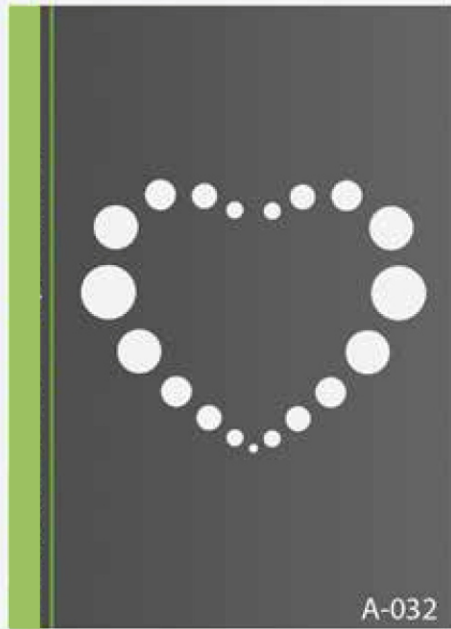

A-032



A-033

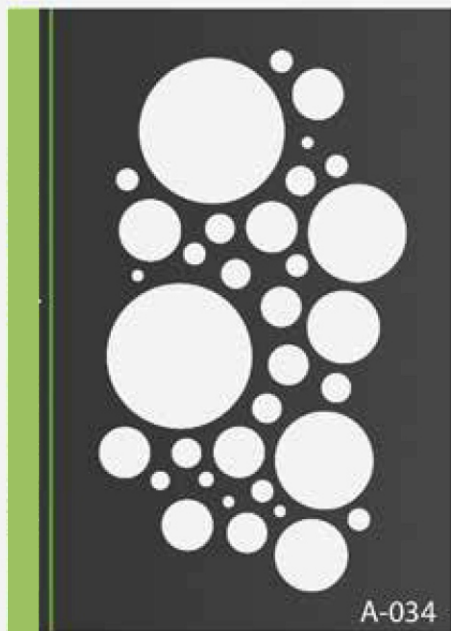

A-034



A-035

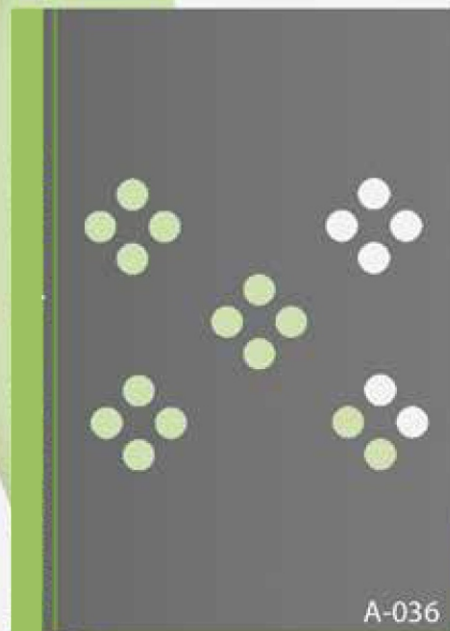

A-036



A-037



A-038

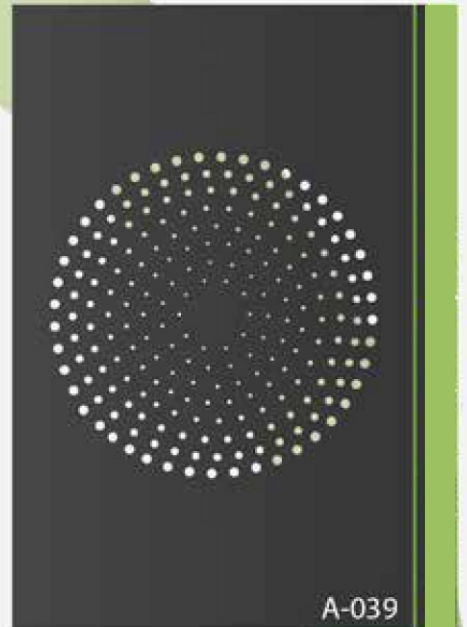

A-039



A-040



A-041



A-042



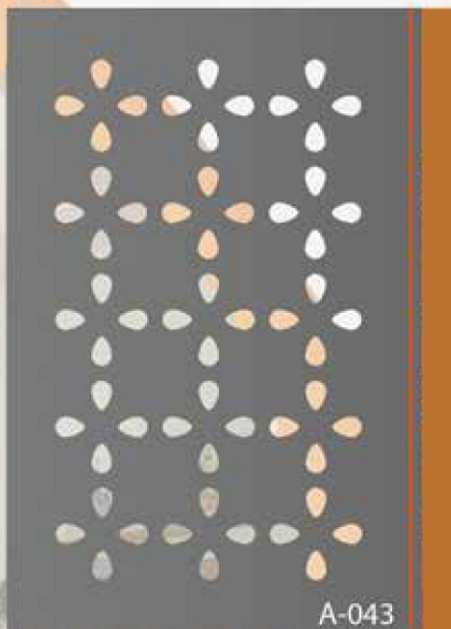

A-043



A-044



A-045

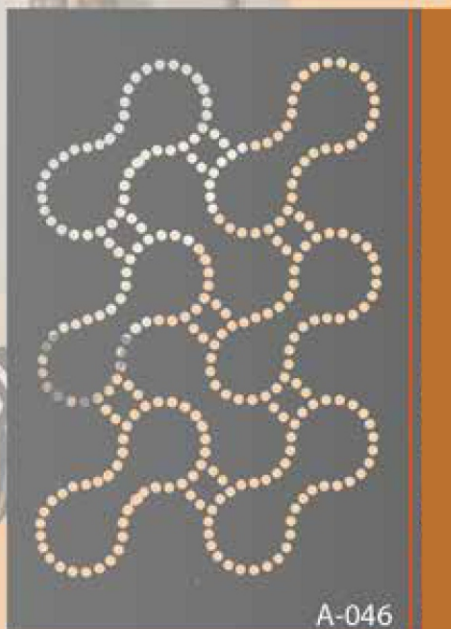

A-046



A-047

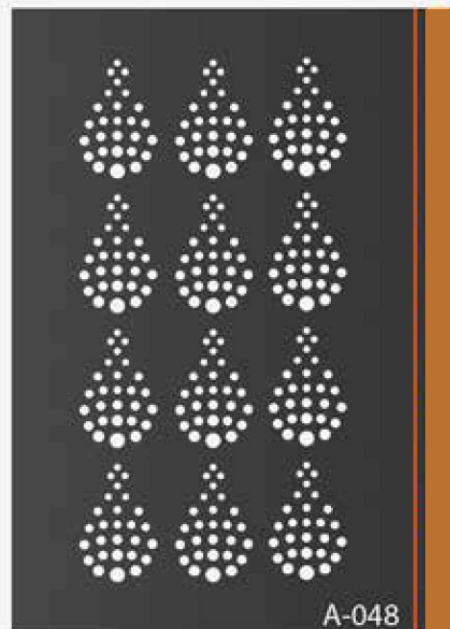

A-048

Un techo tensado con una distancia reducida entre las películas que genera volumen, pero la altura se mantiene casi inalterada. El dibujo se extiende por todo el paño, por lo que las telas son iguales de tamaño, y la tela inferior tiene perforaciones con diseño según el estilo de espacio.



Opción de decoración de techo respetando la gama de colores del espacio. Las telas están colocadas a una distancia de 5mm entre si. Ambos paños son brillantes, lo que podría ayudar a ampliar visualmente el espacio.







A-055



A-056

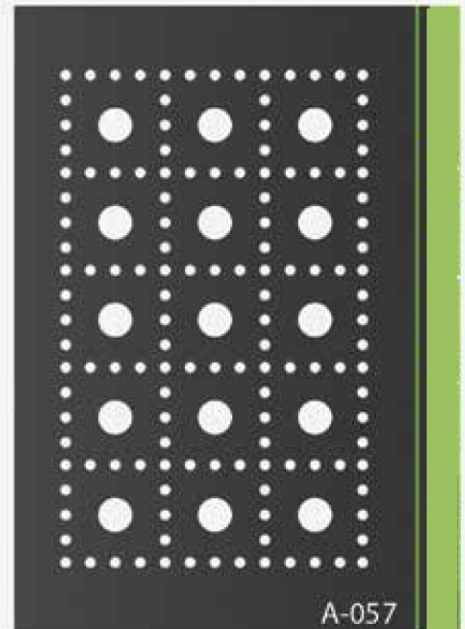

A-057

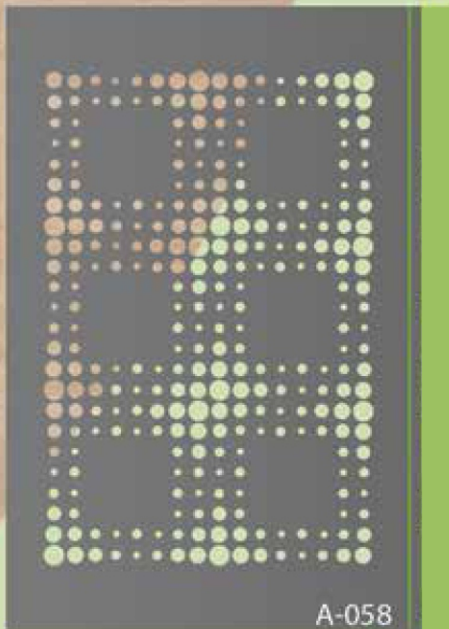

A-058

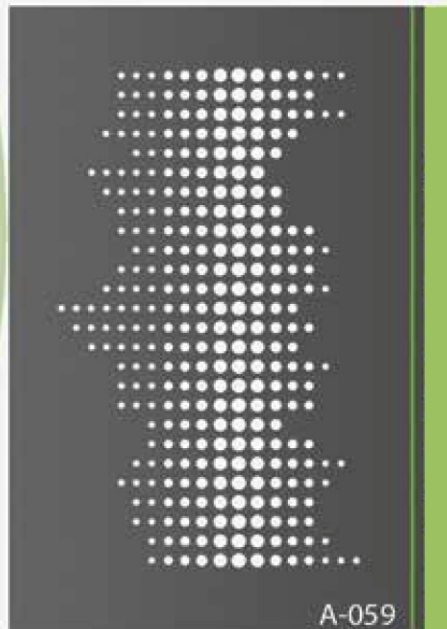

A-059

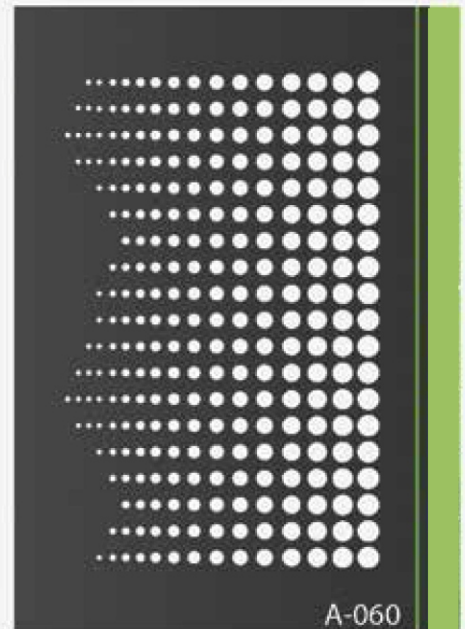

A-060

Cualquier interior moderno con una solución de colores concisa puede ser decorado con un toque interesante gracias a la tecnología Apply. La tela de fondo es brillante, verde, que da frescura y dinámica al interior de la sala sin perder la elegancia y estilo.



A-061



A-062



A-063



A-064



A-065

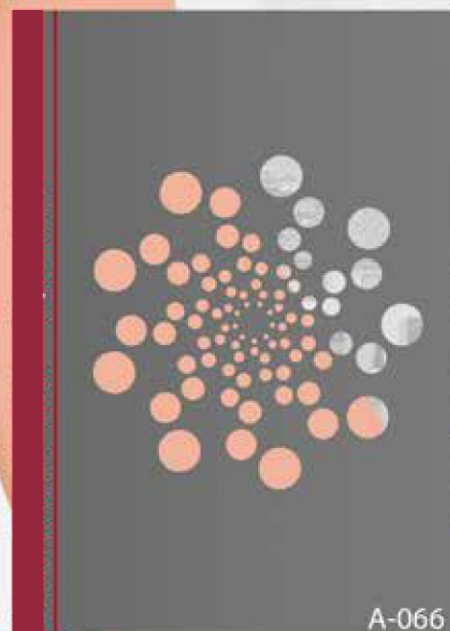

A-066

El cielo tensado perforado esta hecho de dos paños. La parte superior es una tela translúcida con iluminación LED trasera. En el paño inferior de color, hay un dibujo de cortes redondos por los que pasa la iluminación decorativa. Las películas están instaladas muy cerca.

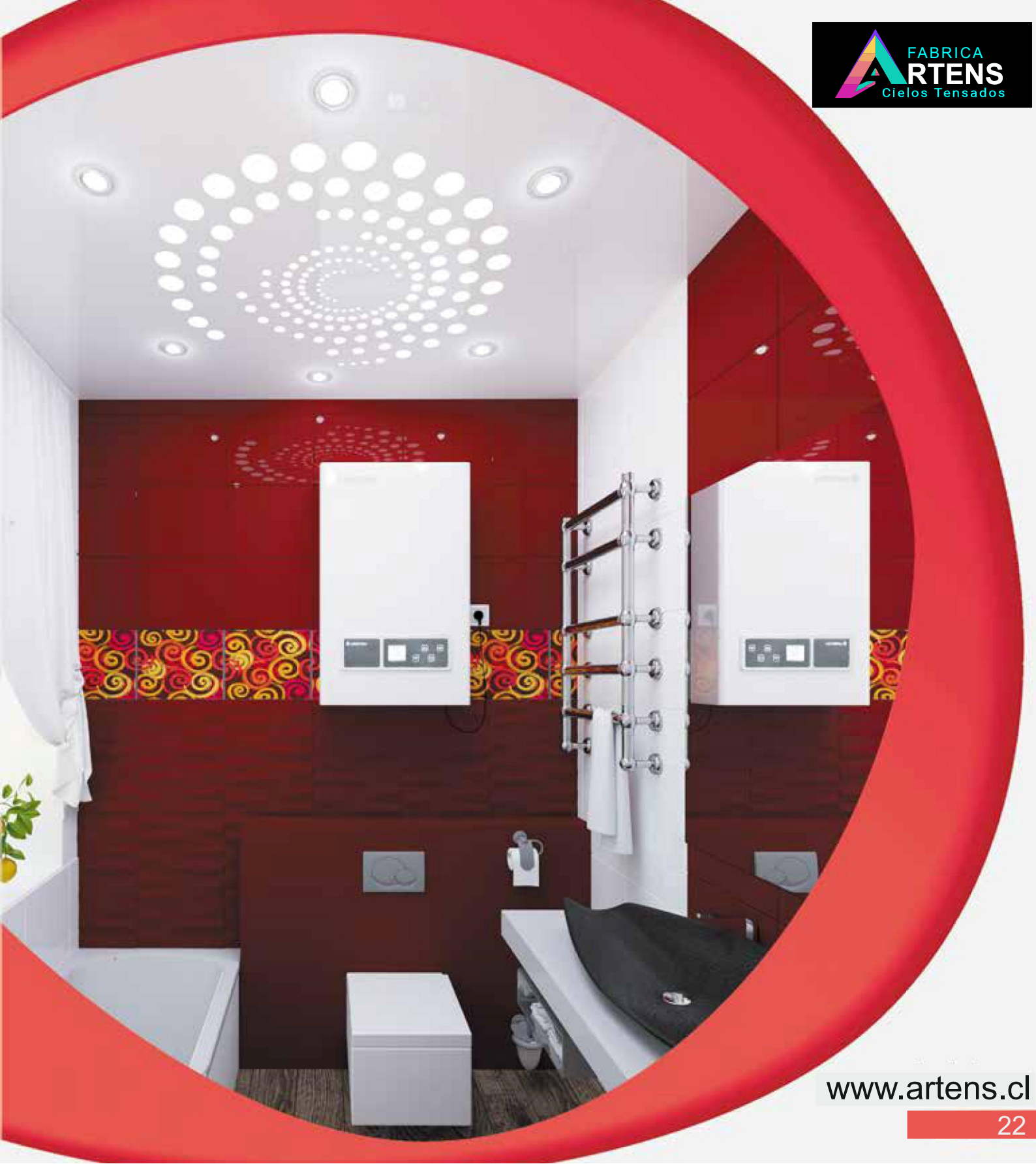



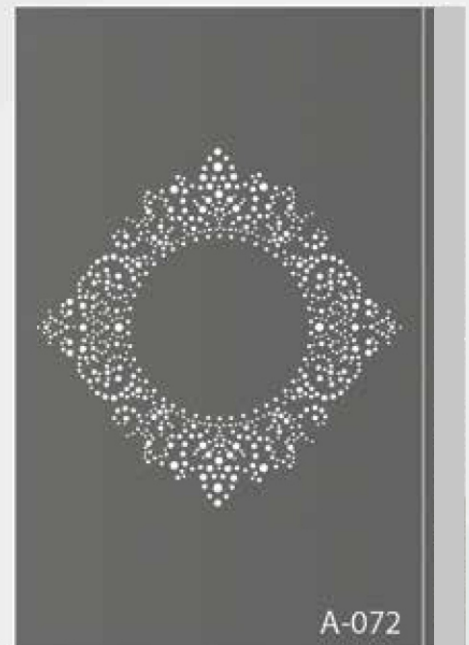
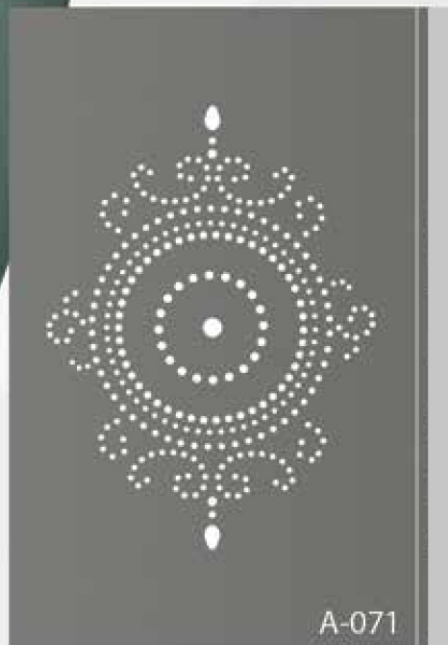
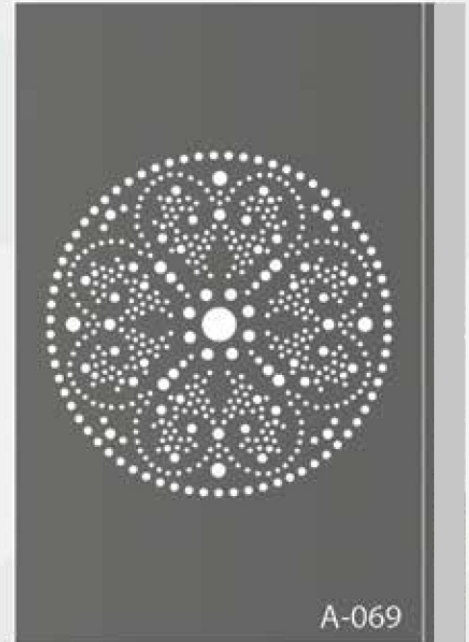
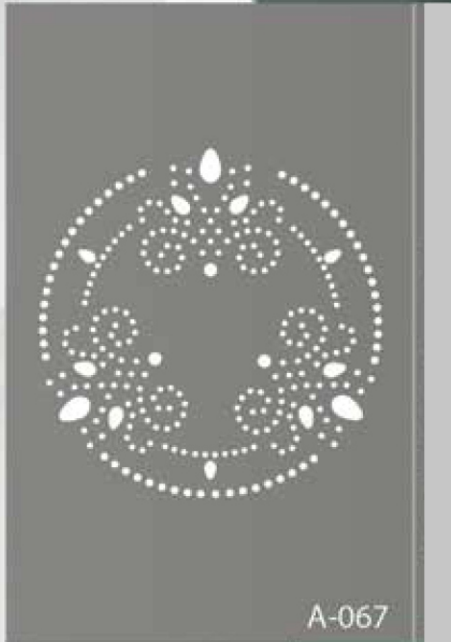

Las enchufes decoradas le darán una personalidad única al espacio. La composición se compone de dos telas iluminadas. La cinta LED en el techo es la fuente principal de luz. La tela del fondo es una película entera translúcida, y la tela perforada – es una película de color chocolate con cortes artísticos.

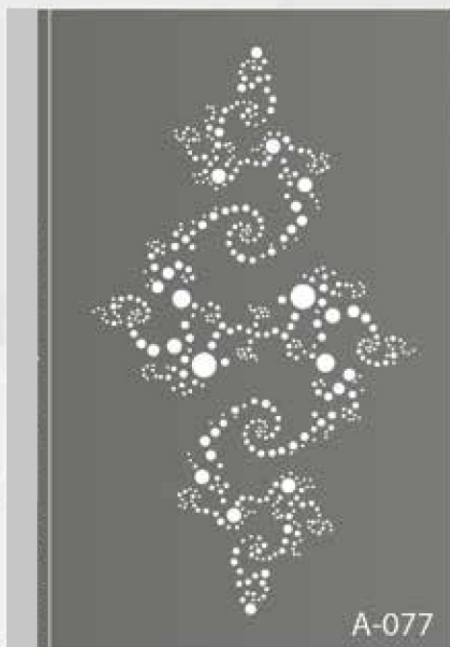
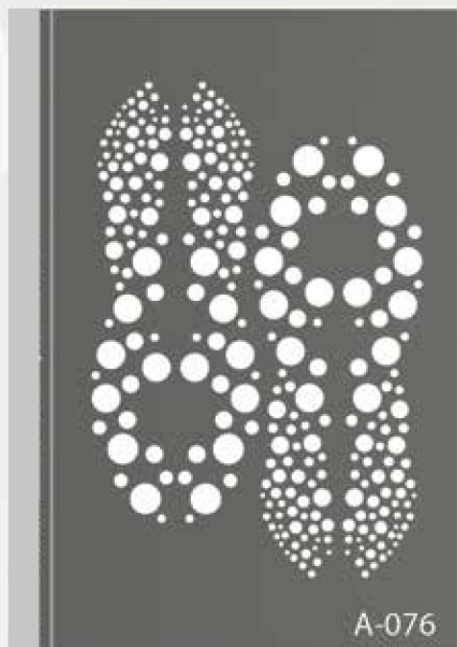
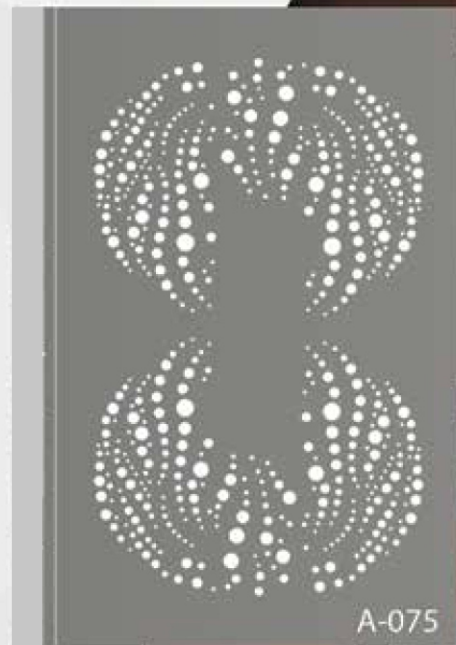
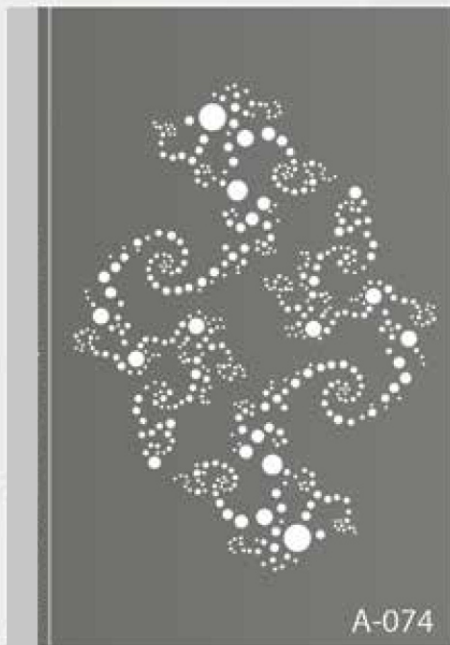
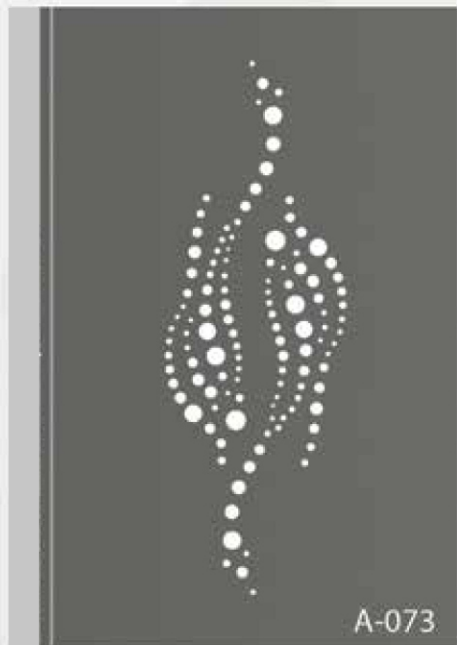

Los patrones decorativos le darán un placer estético y una atracción extraordinaria a su techo, destacando el gusto fino del dueño. En este interior se presenta una combinación de techo de doble nivel y de la tela perforada.





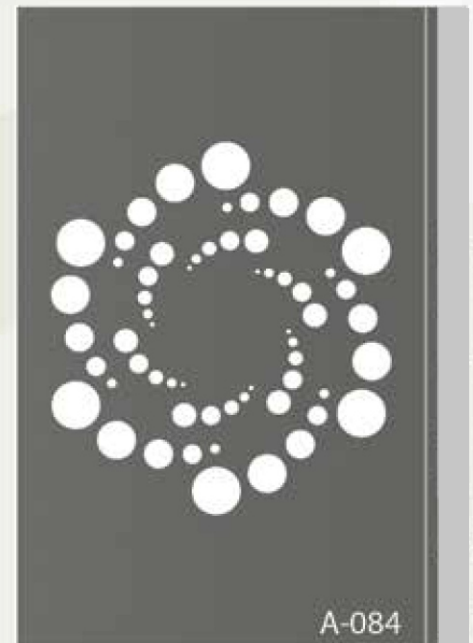
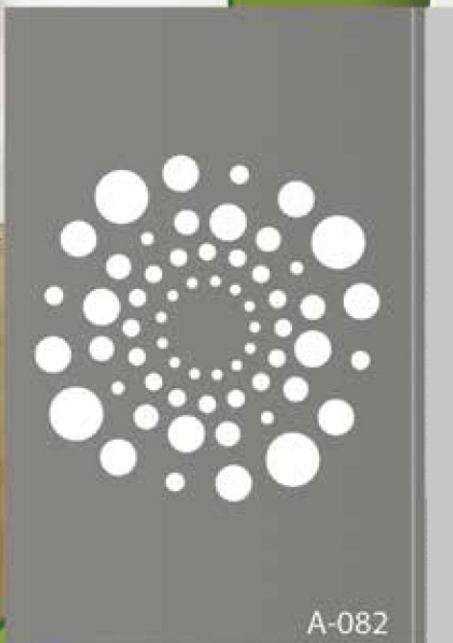
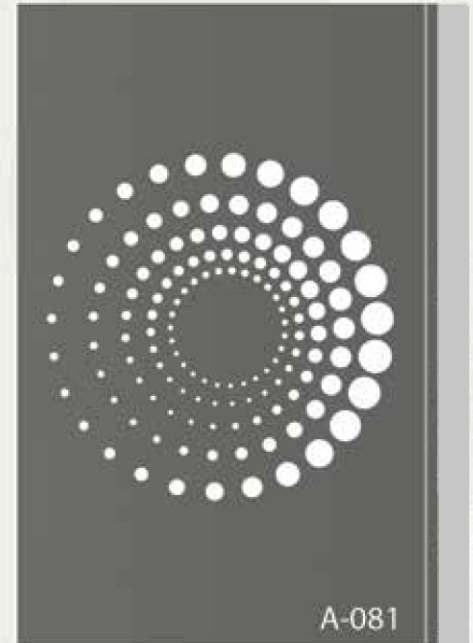
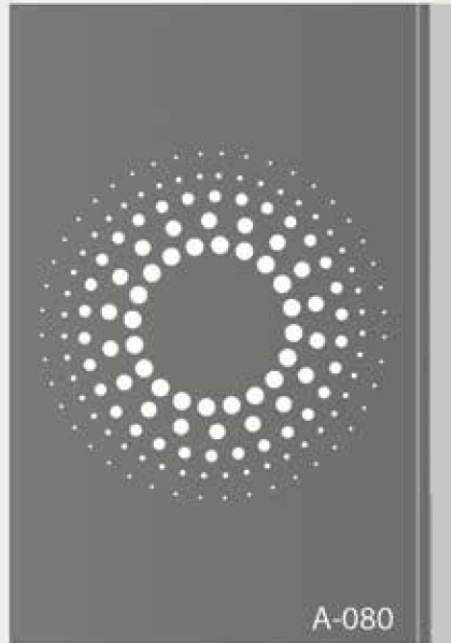

La visualización muestra la instalación de cinta LED entre las telas, que se utiliza como una opción de iluminación adicional que atraviesa los cortes de Apply. Los paños están situados a una distancia de 20 mm. El fondo es la tela superior de color.



A-085



A-086



A-087



A-088



A-089



A-090

Una combinación de dos películas con cortes decorativos en la tela inferior. Estos dibujos se adaptarán a espacios de estilo vanguardista y ecléctico. También se convertirán en un toque distinto para interiores de estilo minimalismo.





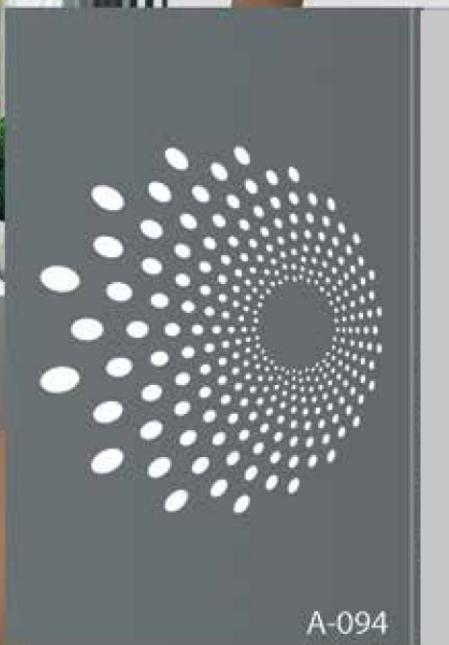

La dinámica en el interior mantiene el ritmo de las personas modernas. Telón de fondo, color de chocolate, lienzo de telas, satín blanco. El techo de corte es el acuerdo final en el interior

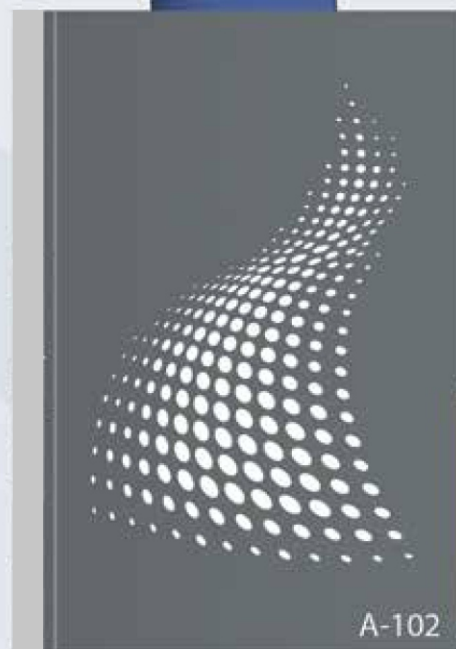
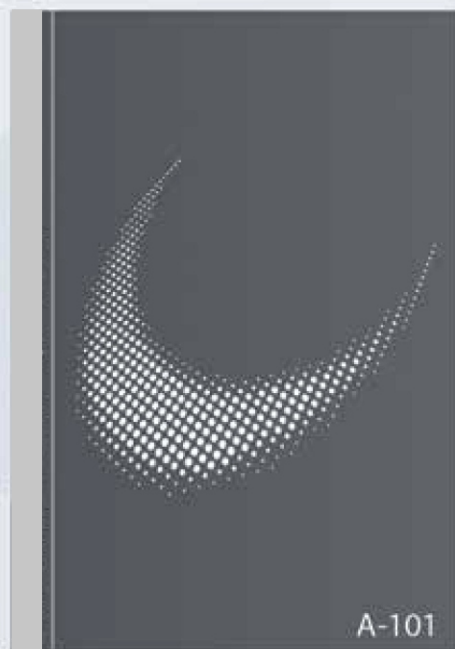
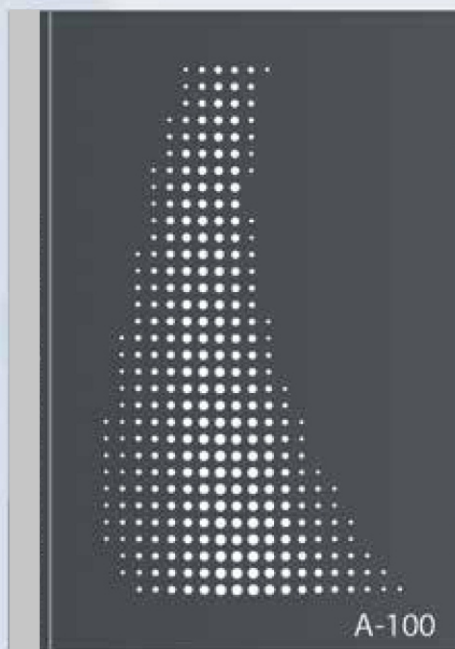
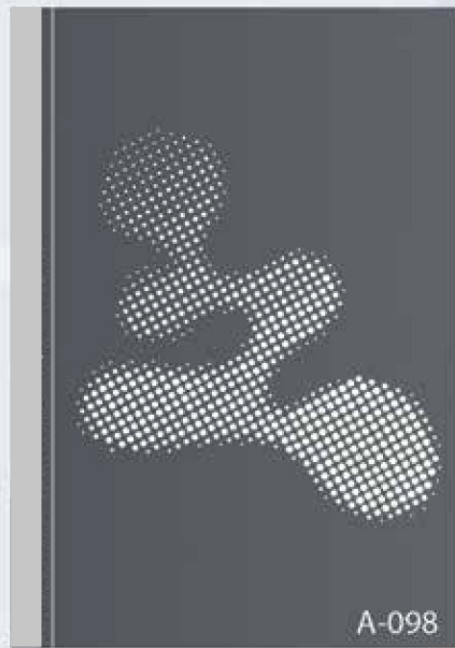

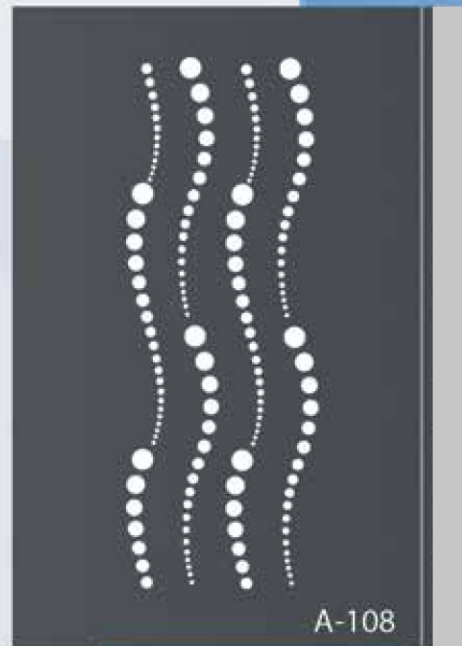
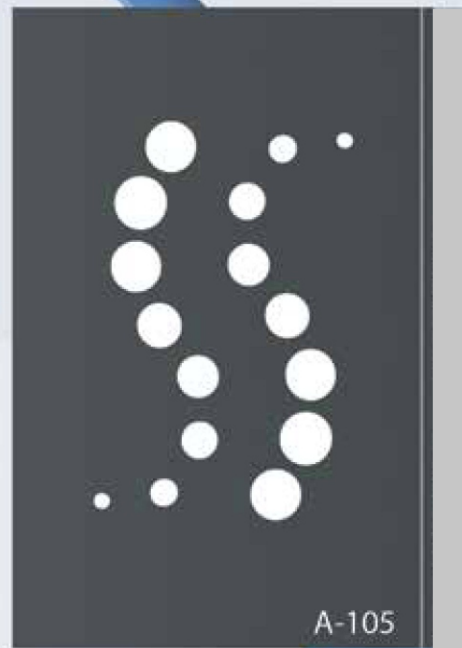



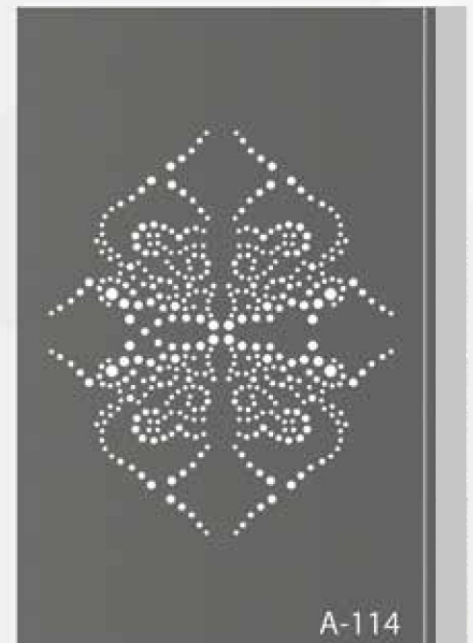
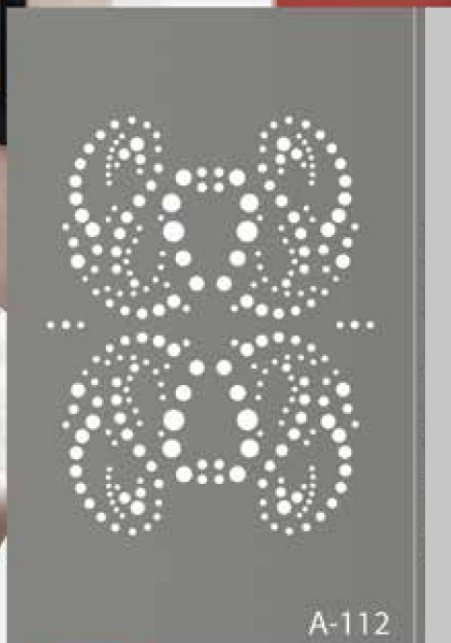
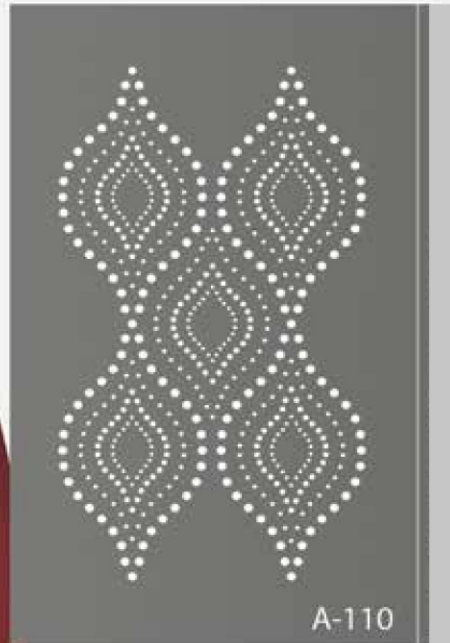
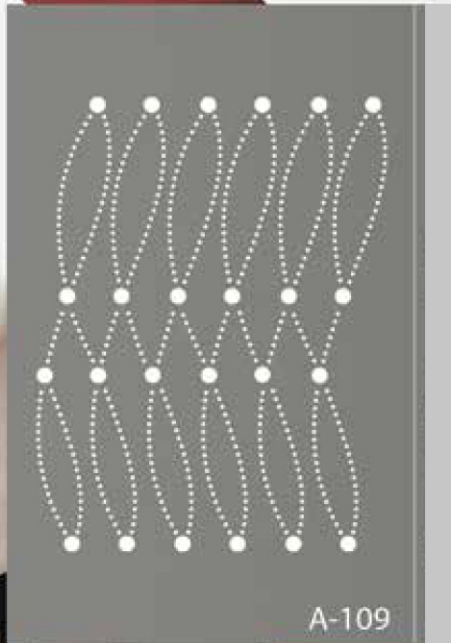

Los patrones grandes y marcados en cualquier interior crearán un espacio de lujo. Si se trata de un interior clásico o de un espacio moderno, este conjunto será un toque bien integrado en todos los casos. En ejemplo: un cielo tensado perforado hecho de dos paños colocados a una distancia de 20 mm.

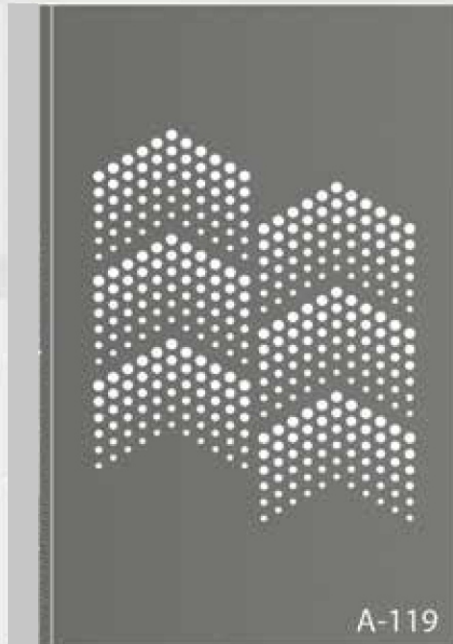
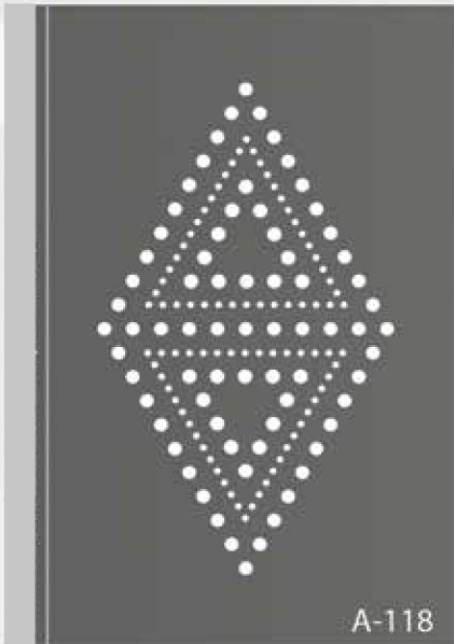
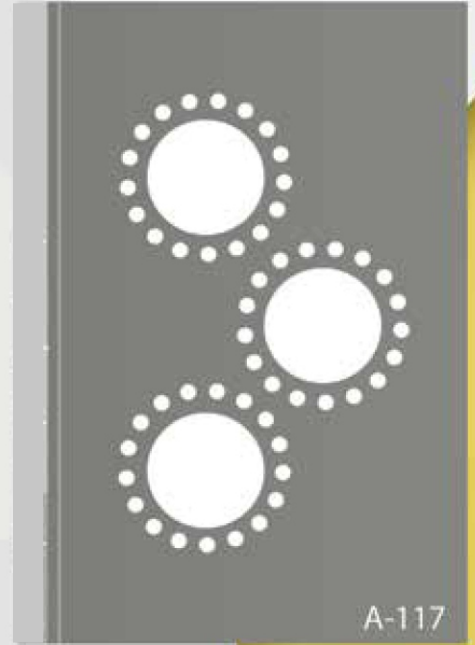
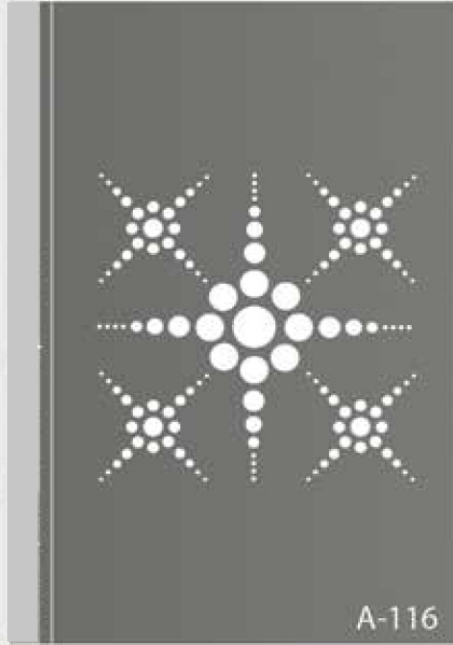
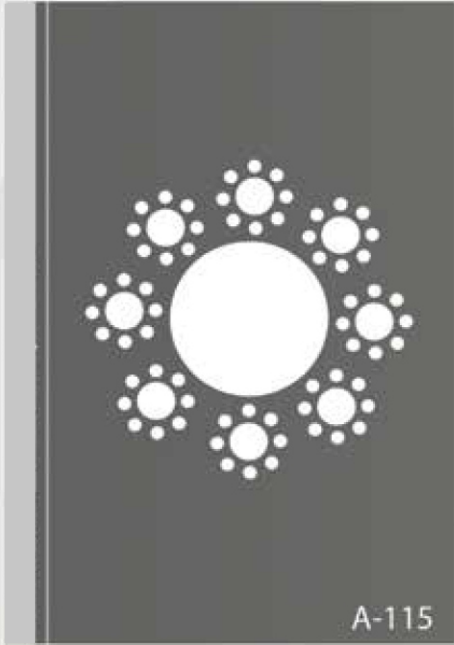

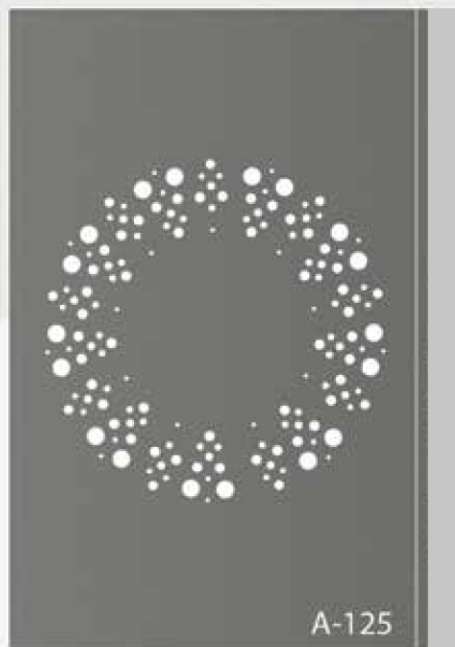
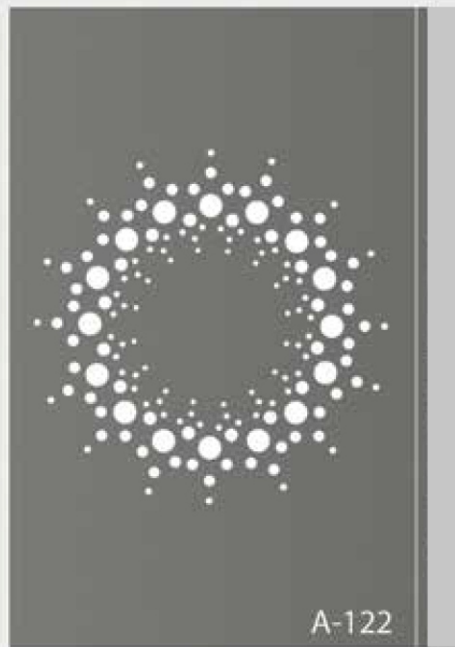
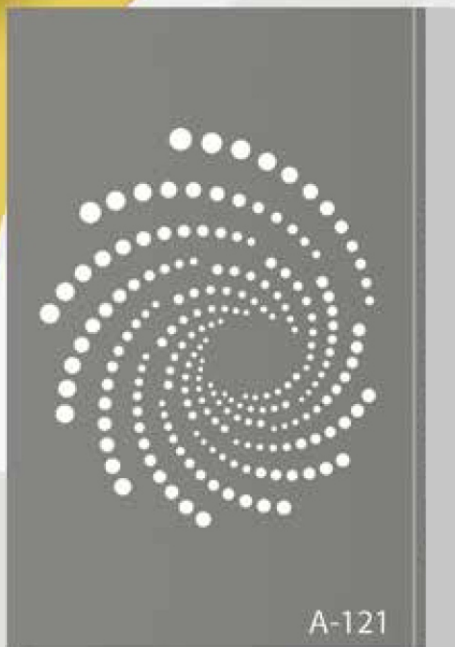



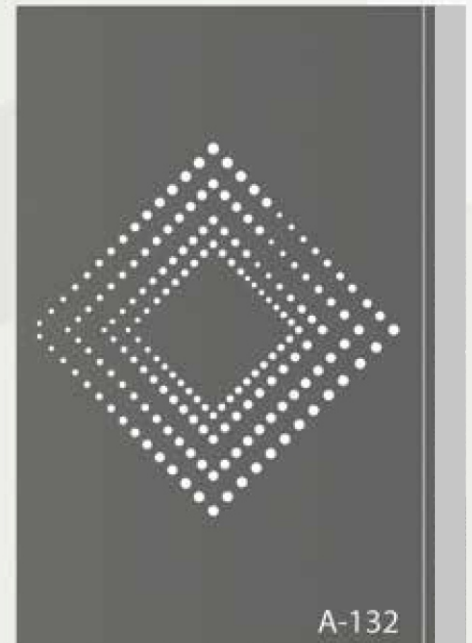
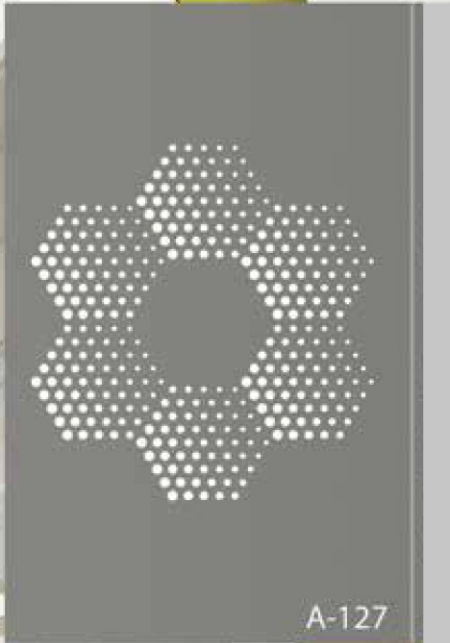

Los patrones geométricos dan una sensación de permanencia y estabilidad, confianza y comodidad. Aptos para interiores de estilo minimalismo, hi-tech, vanguardia y pop art

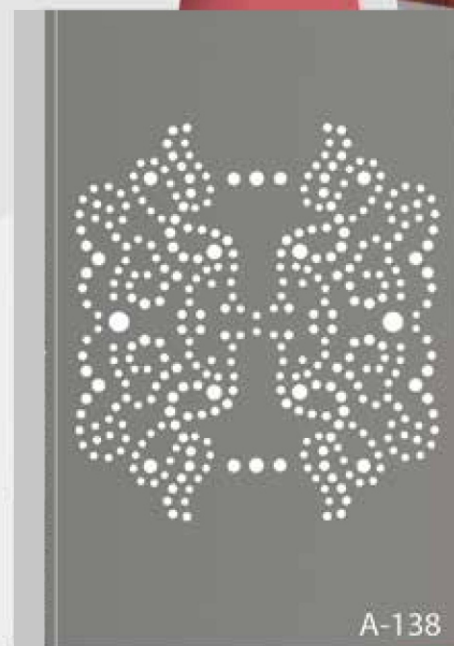
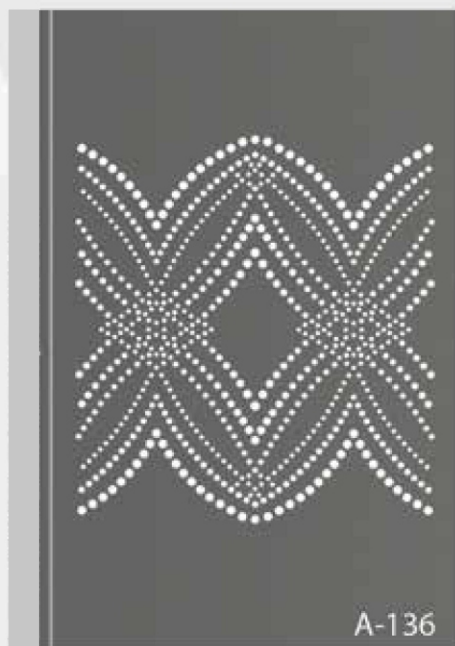
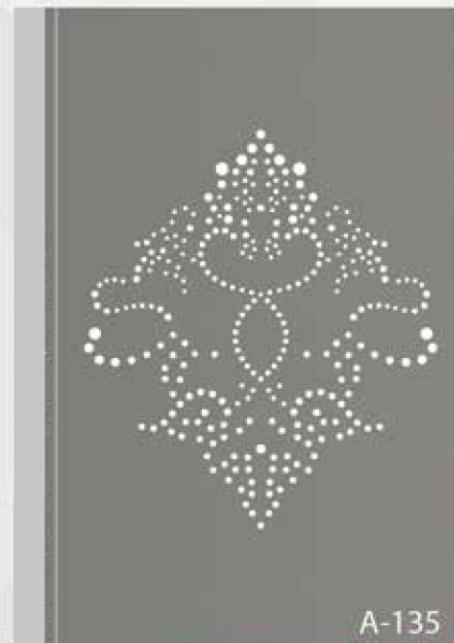
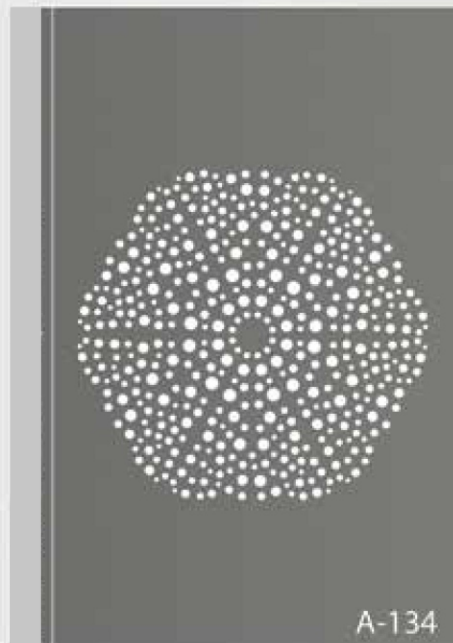
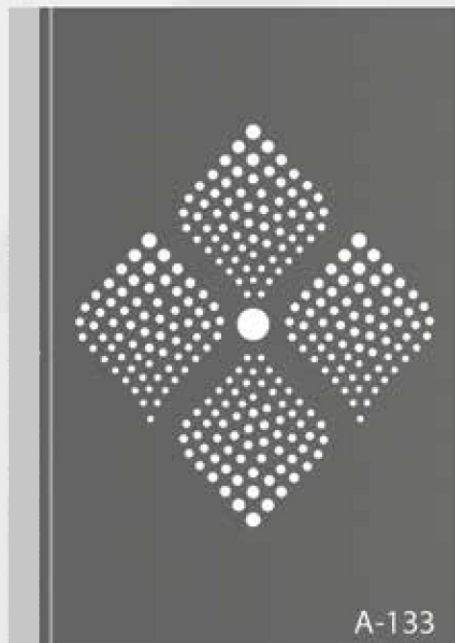

Una combinación de dos telas con cortes decorativos en la tela inferior. Las películas están situadas a una distancia de 5 milímetros. Estas composiciones están diseñadas para los amantes de la personalidad. Las formas peculiares de corte darán vida a la fantasía y llenarán cada día de colores brillantes y de un estado de ánimo inspirado.



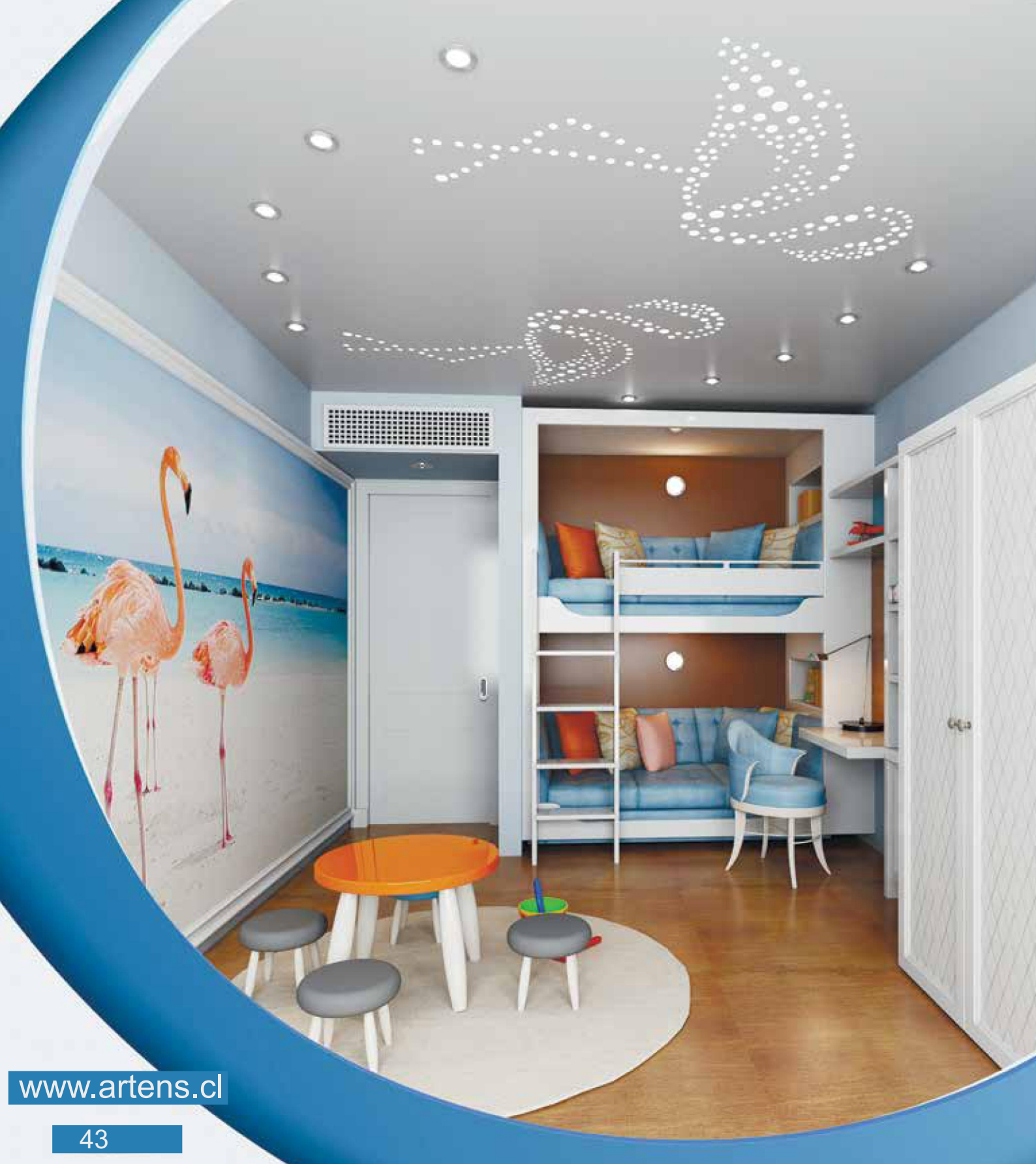

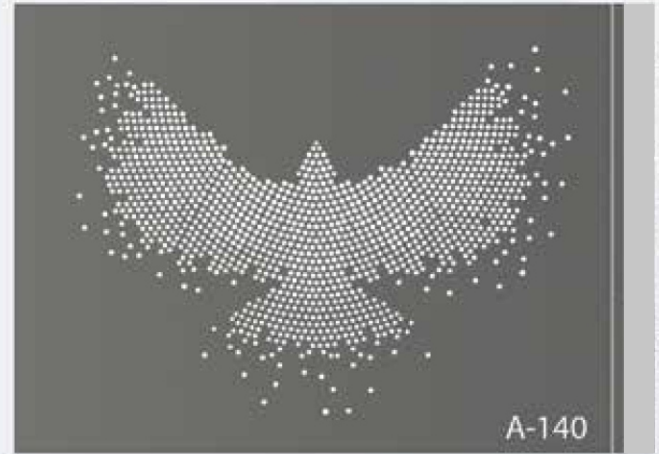

El techo está hecho de dos telas. El fondo es una película translúcida con luces LED. Otro paño – es una tela de color perforada por la cual pasa la luz decorativa. Las telas están muy cerca, lo que es ideal para espacios con los techos bajos. Los dibujos son perfectos para las habitaciones de los niños.

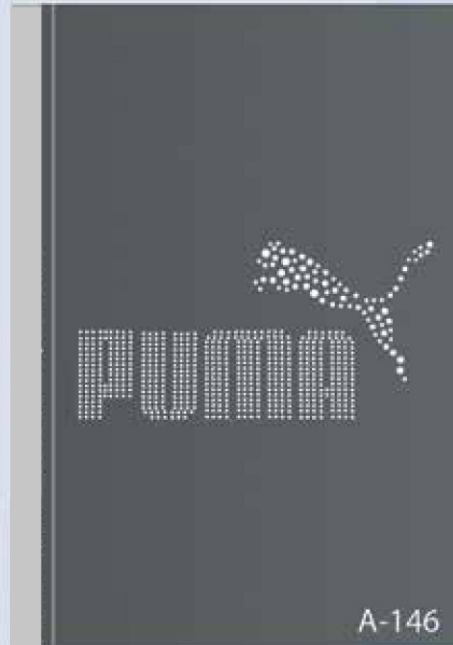
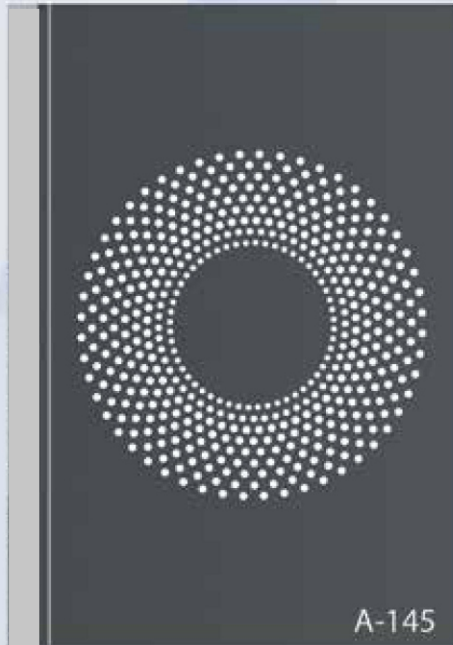

Este interior ofrece una combinación creativa del techo de dos niveles con el estilo Apply. Esta opción es una excelente solución para colocar el logotipo de la empresa en locales públicos: oficinas, cafeterías, clubes y tiendas.





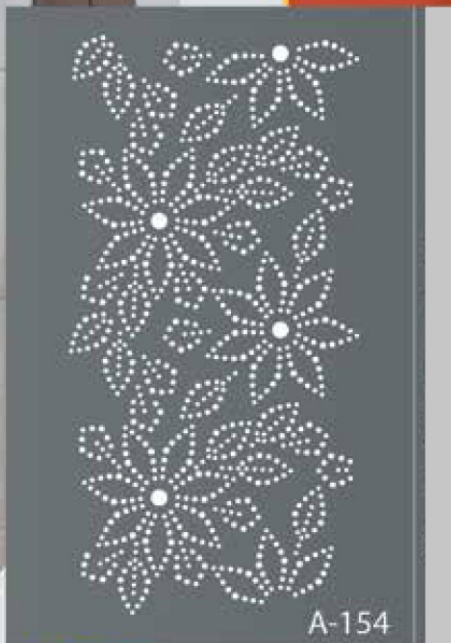
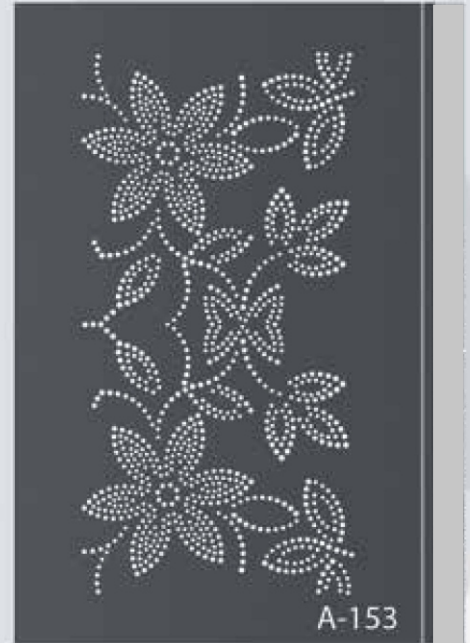

La sencillez y la ternura representadas en esta serie crearán una sensación de comodidad. La imagen se extiende por toda la tela inferior y combina perfectamente con el estilo de espacio.



Imagen seleccionada por el cliente



Adaptación de una imagen a tecnología APPLY

Los techo de APPLY ofrecen oportunidades ilimitadas para llevar a cabo los proyectos más insólitos y atrevidos. Con la colaboración de nuestro diseñador, utilizando y complementando los trabajos ya terminados, puede crear un dibujo personalizado. Esta es una gran oportunidad para apoyar el tema de su interior. Sería una solución excelente - perforar el logotipo de su empresa en estilo de APPLY

El principio de trabajo es bastante simple. Aceptamos todas las imágenes, incluso dibujos de mano. Diseñando un dibujo personalizado, usted crea un interior único.



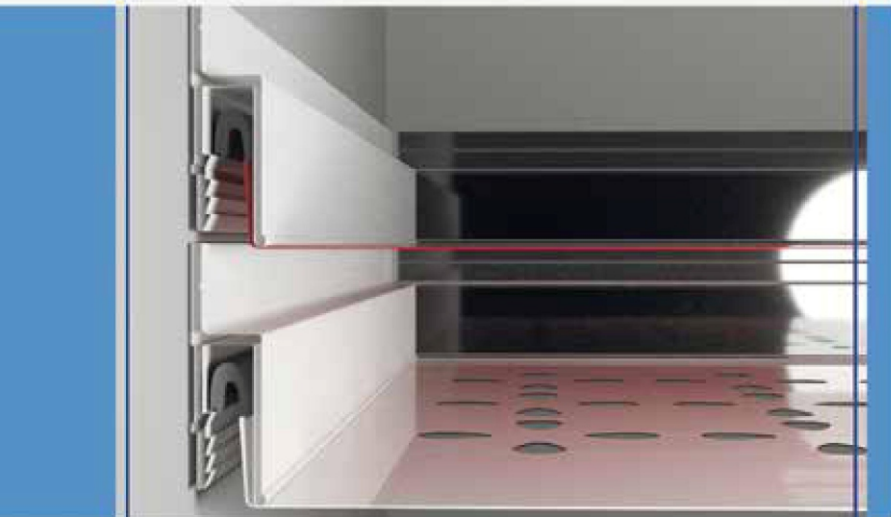

Perfil standard

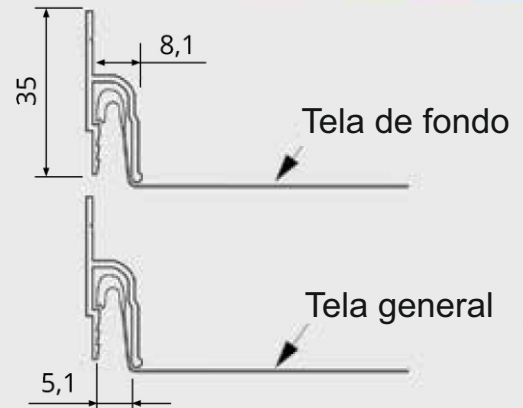

Perfil standard

La altura ajustable entre las películas se obtiene mediante la fijación en dos perfiles estándar. Cada tela se establece en su perfil, donde la distancia puede ser de 2,5 cm hasta la altura deseada.

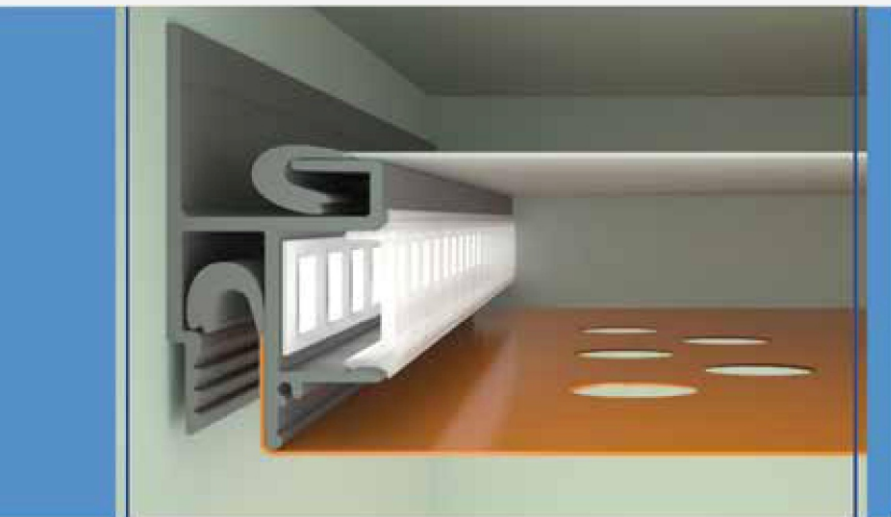

Perfil Apply 20

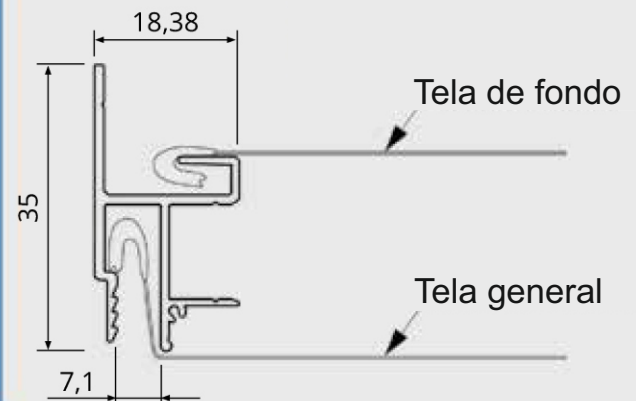

Perfil Apply 20

En esta imagen se utiliza el perfil APPLY 20, donde los dos paños se fijan a una distancia de 2 cm, lo que excluye los puntos de la cinta LED e implica la posibilidad de establecer un techo con o sin iluminación.



Las lamparas luminodiodos (estructuras)

Las estructuras innovadores con un potente equipo de luz para una iluminación cómoda y eficiente ahorran energía eléctrica en su casa. La concisión de las formas, la apariencia moderna, la seguridad y la durabilidad son las características principales de las estructuras con lámparas LED, que entregan un tipo de iluminación universal en los interiores de cualquier estilo.

Lamparas con efecto “colgadas” (empotradas)

La característica especial de este tipo de estructura es la posibilidad de instalarla en cualquier parte del techo tensado sin obligación de acoplarse a la pared. La anchura de la línea de luz de la lámpara “colgada” - 10 cm, y la longitud a la elección: 0,5 m, 1 m, 1,5 m o 2 m.

Los candiles colgantes

Los candiles colgantes pueden instalarse a cualquier distancia del techo, lo que le permite iluminar con suficiente intensidad las zonas necesarias de la habitación y decorar el interior original. Anchura de la línea de luz es de 8 cm

Luzes sobrepuestos

Las estructuras de iluminación LED son una alternativa moderna a las lámparas habituales y permiten ahorrar espacio mediante su instalación cercana a la superficie del techo tensado. Anchura de la línea de luz de 8 cm





Cielos tensados multinivelados

Los techos de dos niveles son una solución moderna de diseño y funcionalidad para la decoración de los cielos en viviendas.

¡IMPORTANTE! El catálogo ofrece ejemplos de tamaño de diseño interno. En el caso de diseños externos, debe añadir 37 cm al perímetro.

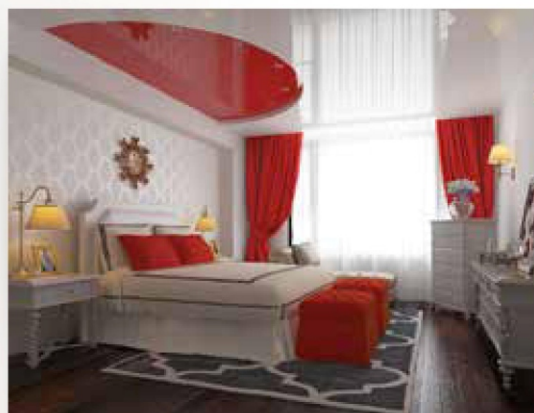

Ejemplo de la estructura inferior

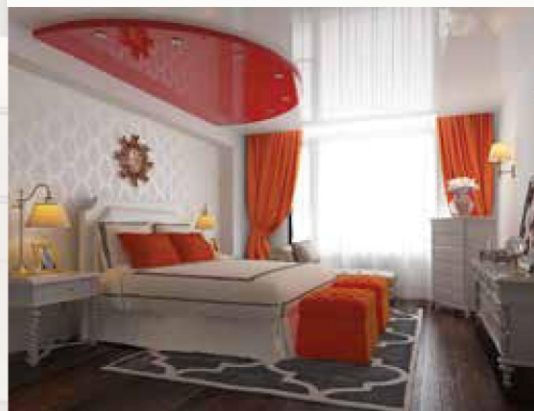

Ejemplo de la estructura exterior





www.artens.cl



www.artens.cl

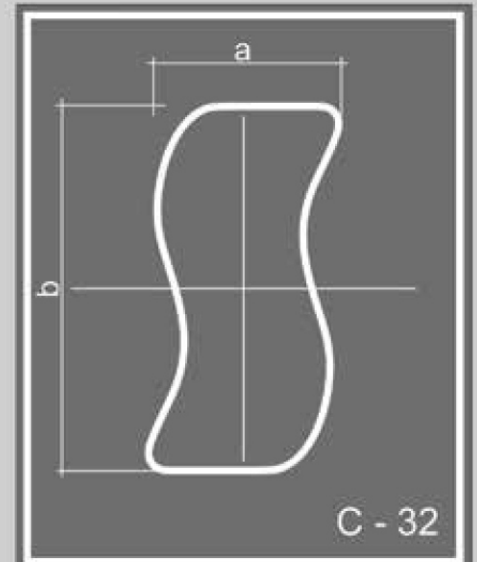
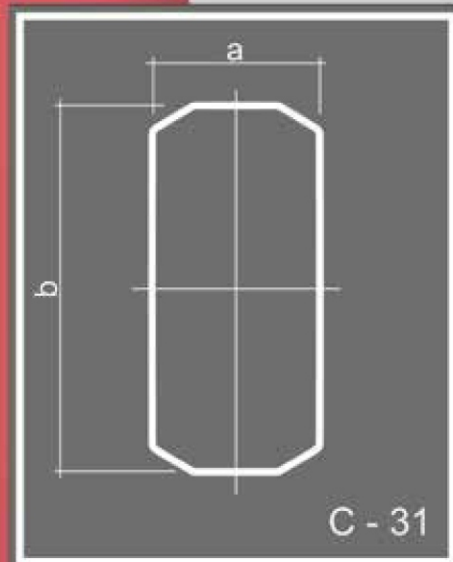
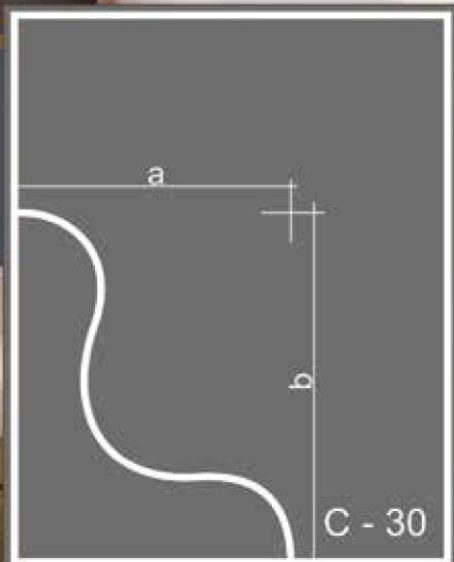
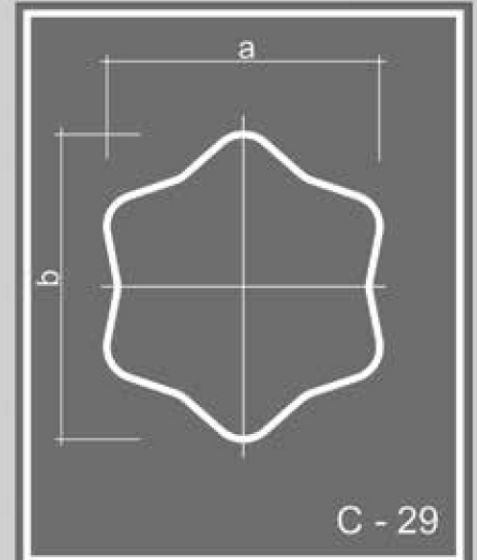
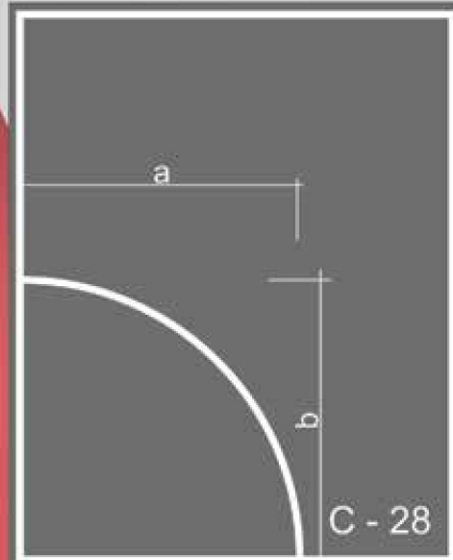
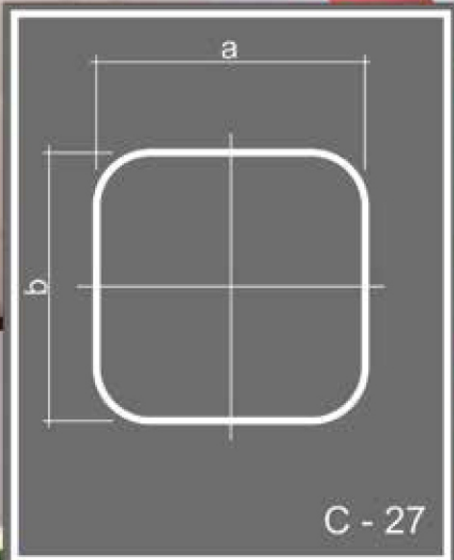

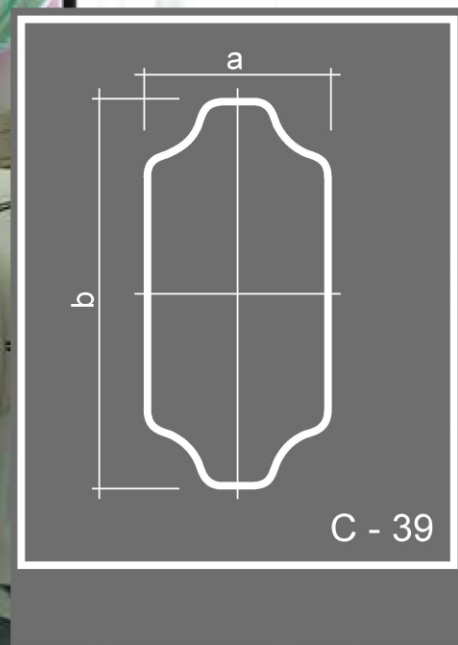

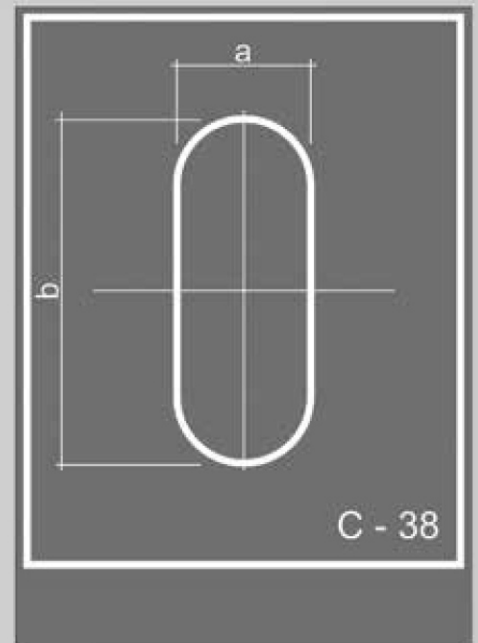
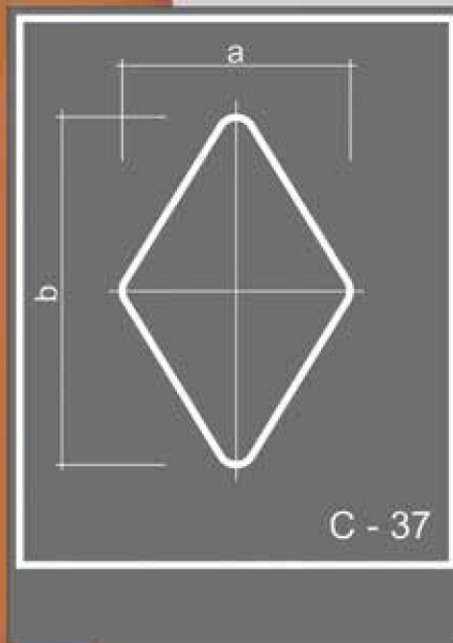
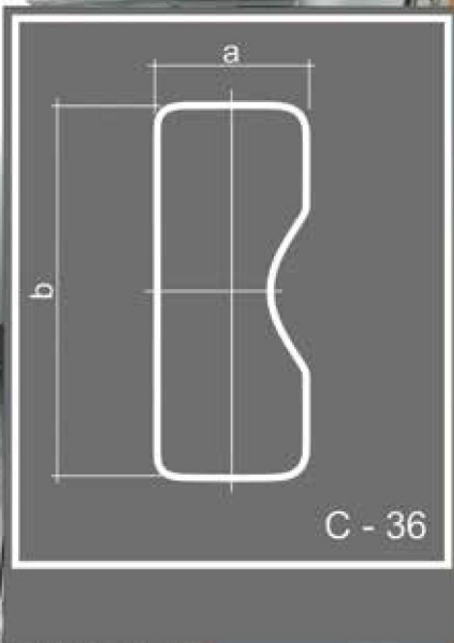
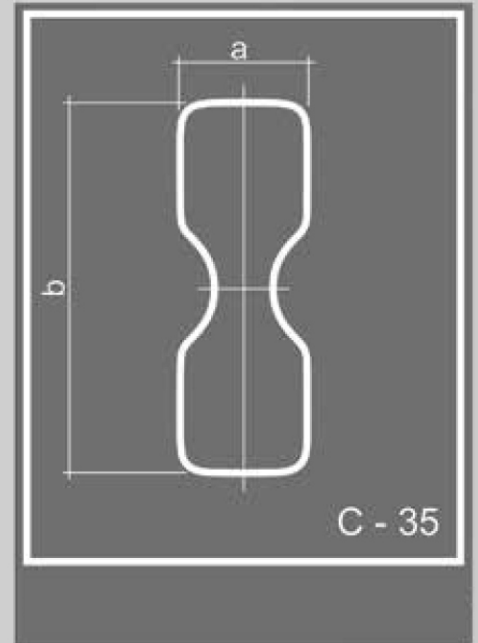
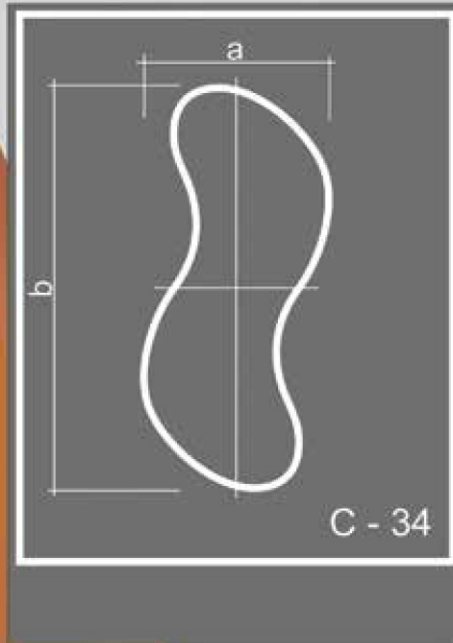
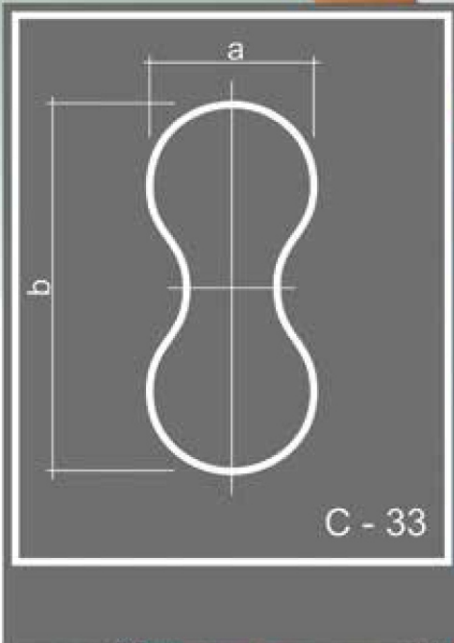



www.artens.cl

Saturnino Epulef, 1117, Local 7, Villarrica,
Teléfono fijo: 452 411 875